

HydraPort® Tischanschluss säule

Versenkbares Kabelanschluss-System

HPX-1600-SL, Silver (FG550-SL)

HPX-1600-BL, Black (FG550-BL)



Überblick

Die Tischanschluss säule HydraPort ist das erste vollständig modulare, versenkbare Kabelanschluss-System für unterschiedliche Anschlussarten in Konferenzräumen. Die elegante Anschluss säule im ergonomischen Design fährt gleichmäßig nach oben und gibt die Anschlüsse frei. Nach dem Verbinden der Kabel kann die Säule wieder eingefahren werden und verdeckt somit den unschönen Kabelsalat. Die zwei gegenüberliegenden Anschlussfelder sind frei bestückbar mit je 8 HPX-Moduleinheiten für Signalanschlüsse, Kabelauslass, Tastenfelder und Netzsteckdosen. Laptops, Projektoren, Dokumentenkameras, DVD-Player, Audiozubehör und andere Geräte können einfach angeschlossen und gesteuert werden.

Einsatzbereiche

Sitzungssäle, Konferenzräume oder Besprechungsräume, wo Geräte permanent installiert sind und Benutzer häufig ihre Geräte von einem Konferenztisch aus anschließen.





Leistungsmerkmale







- **Gegenüberliegende Anschlussfelder** – Für einen einfachen Zugang bietet der HydraPort zwei gegenüberliegende Seiten für jeweils 8 AV – oder Datenmodule, 4 Netzsteckdosen-Module, 2 Tastenfelder-Module oder jede Kombination aus diesen Modulen.
- **Noch mehr „enovative“ Wege** – Enova HPX Transmitter Module bieten die Möglichkeit die AV Signale über Twisted Pair zu übertragen und unterstützt die Enova DVX und AVX Komplettlösungen.
- **Elegant** – Dank des Kabelrings schließt der HydraPort bündig mit dem Tisch ab, nachdem die Kabel angeschlossen wurden, ohne dabei die Kabel einzuklemmen oder zu verdrehen. Das übliche Durcheinander der Kabel wird verdeckt.





- **Kein Elektriker nötig** – Die integrierte IEC-Netzspannungsbaugruppe lässt sich einfach mit den vier unterschiedlichen Netzsteckdosen-Modulen verbinden und ermöglicht somit eine international kompatible Spannungsversorgung für praktisch jedes Land.
- **Steuerung leicht gemacht** – Mit zusätzlichen Metreau oder Novara Tastenfeld-Modulen können Sie Geräte, Beleuchtung, Jalousien oder Raumklima steuern und vorprogrammierte Ereignisse starten.
- **Einfache Installation** – Für ein einfaches Anfertigen der Tischausschnitte und einen korrekten Sitz des HydraPorts ist eine stabile, wiederverwendbare Schablone und Einsätze für die Oberfräse erhältlich.



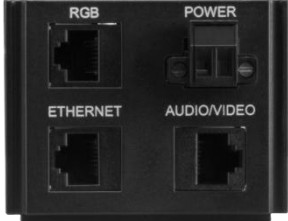

Technische Daten



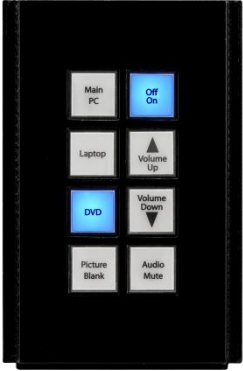
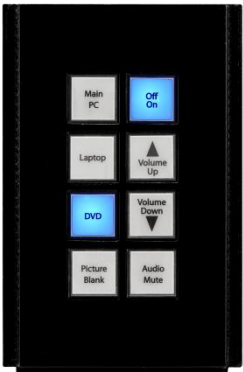

ALLGEMEIN	
Abmessungen	<p>Montagefläche oben: 243mm x 268mm x 115mm Montagefläche unten: 383mm x 293mm x 159mm Außenmaß der Abdeckung auf Tischoberseite: 268mm x 115mm Min. Materialstärke der Montagefläche: 19mm Max. Materialstärke der Montagefläche: 50mm Abmessungen Tischausschnitt: Siehe Router Guide</p>
Anzahl der Module	<p>Modulgrößen werden in "HydraPort Einheiten" berechnet. Module haben eine Größe von 0,5 bis 4,5 HydraPort Einheiten.</p> <p>Jede der beiden Seiten bietet Platz für insgesamt 9 "HydraPort Einheiten", was bedeutet, dass jede Seite für bis zu insgesamt 9 Einzelmodule Platz bietet</p> <p>Für eine bessere Übersicht wird allgemein empfohlen, an oberster Stelle eine Blindplatte einzuplanen, so dass weitere 8 Einzelmodule eingesetzt werden können. Diese oberste Blindplatten sind bereits im Gehäuse enthalten</p> <p>Bei Verwendung eines Netzwerkmoduls, das 2,5 Einheiten benötigt, kann anstelle einer Blindplatte nur eine halbe Blindplatte oberster Stelle am Gehäuse geplant werden</p>
Gewicht	<p>Gehäuse: 2 Kg Typische Installation 3 Kg</p>
Gehäuse	<p>Natürliche Oberfläche aus Metall mit Kunststoff Abdeckungen oben und unten und seitlich Mattschwarz obere Abdeckung und Zierring (FG550-BL) Mattsilber obere Abdeckung und Zierring (FG550-SL) Mattschwarz Modulplatten auf alle I/O-Module</p>
Anschlüsse	<p>IEC 320 C14 Stromanschluss am eingebauten Strom-Modul (FG550-BL, FG550-SL) AC Stromkabel im Lieferumfang (FG-550-01-BL, FG550-01-SL) Rückseitige Anschlüsse bei den individuellen Modulen werden durch Öffnungen in der Bodenabdeckung geführt</p>

HPX-1600 ANSCHLUSSMODULE	
<p>HPX-AV101-HDMI (FG552-24)</p> 	<p>Signalanschlussmodul für HDMI (Buchse auf Stecker) mit Anschlusskabel 2m lang und belegt 1 HPX-Moduleinheit</p>
<p>HPX-AV101-DVI (FG552-23)</p> 	<p>Signalanschlussmodul für DVI (DVI-D Buchse auf DVI Stecker) mit Anschlusskabel 2m lang und belegt 1 HPX-Moduleinheit</p>
<p>HPX-AV101-DVI-A (FG552-22)</p> 	<p>Signalanschlussmodul DVI (DVI-D Buchse auf DVI Stecker) und Audio 3,5mm Stereobuchse auf 3,5mm Stereoklinkenstecker; mit Anschlusskabel 2m lang. Belegt 1 HPX-Moduleinheit.</p>
<p>HPX-AV100-CS+A (FG552-10)</p> 	<p>Signalanschlussmodul für FBAS und Stereo, 3x Cinchbuchse auf Schraubanschluss. Belegt 1 HPX-Moduleinheit.</p>
<p>HPX-AV102-RGB+A (FG552-25)</p> 	<p>Signalanschlussmodul mit RGBHV 15pol HD Buchse auf 15pol HD Stecker und Audio 3,5mm Stereobuchse auf 3,5mm Stereoklinkenstecker mit Anschlusskabel 2m lang. Belegt 1 HPX-Moduleinheit.</p>
<p>HPX-C5400-CS+A (FG552-50-BL-K)</p> 	<p>Signalanschlussmodul/Twisted Pair Sender (aktiv) für FBAS und Stereo, 3x Cinchbuchse auf RJ-45. Zur Verwendung mit AVX-400 und DVX-2100. Mit Taste für Aktivierung. Für HPX-600/-900/-1200 und -1600, belegt 4,5 HPX-Moduleinheiten.</p>

<p>HPX-C5400-VGA+A (FG552-51-BL-K)</p> 	<p>Signalanschlussmodul / Twisted Pair Sender (aktiv) für RGBHV und Stereo, 15pol HD Buchse und 3,5mm Buchse auf RJ-45. Zur Verwendung mit AVX-400 und DVX-2100. Mit Taste für Aktivierung. Für HPX-600/-900/-1200 und -1600, belegt 4,5 HPX-Moduleinheiten.</p>
<p>HPX-C5400-CN+A (FG552-52-BL-K)</p> 	<p>Signalanschlussmodul / Twisted Pair Sender (aktiv) für YUV und Stereo, 5x Cinchbuchse auf RJ-45. Zur Verwendung mit AVX-400 und DVX-2100. Mit Taste für Aktivierung. Für HPX-600/-900/-1200 und -1600, belegt 4,5 HPX-Moduleinheiten.</p>
<p>HPX-N100-RJ45 (FG553-01)</p> 	<p>Signalanschlussmodul mit einer RJ-45 Buchse auf LSA Schneidklemme. Belegt 1 HPX-Moduleinheit.</p>
<p>HPX-N102-RJ45 (FG553-02)</p> 	<p>Signalanschlussmodul mit 2x RJ-45 Buchse auf 8pol LSA Schneidklemme. Belegt 1 HPX-Moduleinheit.</p>
<p>HPX-N100-USB (FG553-11)</p> 	<p>Signalanschlussmodul mit einer USB Buchse Type A auf Type A Stecker; mit Anschlusskabel 2m lang. Belegt 1 HPX-Moduleinheit.</p>
<p>HPX-CPT200 (FG552-41)</p> 	<p>Kabeldurchführung für 2 Kabel. Modul ist geteilt um die Kabel einlegen zu können; die Kabel lassen sich dann zum Gebrauch herausziehen und werden am Durchfallen gehindert. Belegt 2 HPX-Moduleinheiten.</p>

<p>HPX-U100-BTN (FG554-01)</p> 	<p>Signalanschlussmodul mit einfachem Taster mit integr. LED. Je ein 2pol Schraubanschluss für LED und Taster. Belegt 1 HPX-Moduleinheit.</p>
<p>HPX-U200-MOD (FG554-81)</p> 	<p>Signalanschlussmodul für Modero Touch Panel, mit 3x RJ-45 Buchse auf 8pol LSA Schneidklemme und 2polige 3,5mm Phönixbuchse auf Schraubanschluss. Belegt 2 HPX-Moduleinheiten.</p>
<p>HPX-U400-MET-6N (FG554-11-BL-K)</p> 	<p>Metreau Tastenbedienfeld (MET-6N) mit 6 Tasten in einer Trägerplatte zur Installation im HydraPort Gehäuse, belegt 4,5 HPX-Moduleinheiten.</p>
<p>HPX-U400-MET-7 (FG554-13-BL-K)</p> 	<p>Metreau Tastenbedienfeld (MET-7) mit 7 Tasten in einer Trägerplatte zur Installation in einem HydraPort Chassis, belegt 4,5 HPX-Moduleinheiten.</p>
<p>HPX-U400-MET-13 (FG554-12-BL-K)</p> 	<p>Metreau Tastenbedienfeld (MET-13) mit 13 Tasten in einer Trägerplatte zur Installation in einem HydraPort Chassis, belegt 4,5 HPX-Moduleinheiten.</p>

<p>HPX-U400-CP-1008 (FG554-71-BL)</p> 	<p>Novara Tastenbedienfeld mit Steuerung (CP-1008, US-Style) mit 8 Tasten in einer Trägerplatte zur Installation in einem HydraPort Chassis, belegt 4 HPX-Moduleinheiten.</p>
<p>HPX-U400-SP-08-AX (FG554-51-BL)</p> 	<p>Novara Tastenbedienfeld (SP-08, US-Style) mit 8 Tasten und AxLink in einer Trägerplatte zur Installation in einem HydraPort Chassis, belegt 4 HPX-Moduleinheiten.</p>
<p>HPX-P250-UK (FG551-11)</p> 	<p>Netzsteckdosenmodul für HydraPort Chassis mit einer Steckdose für UK. Verkabelung intern. Belegt 2 HPX-Moduleinheiten.</p>
<p>HPX-P200-EU (FG551-21)</p> 	<p>Netzsteckdosenmodul für HydraPort Chassis mit einer Steckdose für EU (Schuko). Verkabelung intern. Belegt 2 HPX-Moduleinheiten.</p>
<p>HPX-B050 (FG558-01)</p> 	<p>Blindplatte für HydraPort Chassis zum Auffüllen. Belegt 0,5 HPX-Moduleinheiten.</p>
<p>HPX-B100 (FG558-02)</p> 	<p>Blindplatte für HydraPort Chassis HPX-600/-900/-1200 und -1600 zum Auffüllen. Belegt 1 HPX-Moduleinheit.</p>

<p>HPX-B200 (FG558-03)</p> 	<p>Blindplatte für HydraPort Chassis zum Auffüllen. Belegt 2 HPX-Moduleinheiten.</p>
<p>HPX-B050-L (FG558-11)</p> 	<p>Blindplatte für HydraPort Chassis HPX-600/-900/-1200 und -1600 zum Auffüllen und kundenspezifisch beschriftbar. Belegt 0,5 HPX-Moduleinheiten.</p>
<p>HPX-B100-L (FG558-12)</p> 	<p>Blindplatte für HydraPort zum Auffüllen und kundenspezifisch beschriftbar. Belegt 1 HPX- Moduleinheit.</p>
<p>HPX-AC-SB (FG559-01)</p> 	<p>Anschlag für HydraPort Chassis der die Ausfahrhöhe begrenzt, wenn nicht alle Felder befüllt sind.</p>

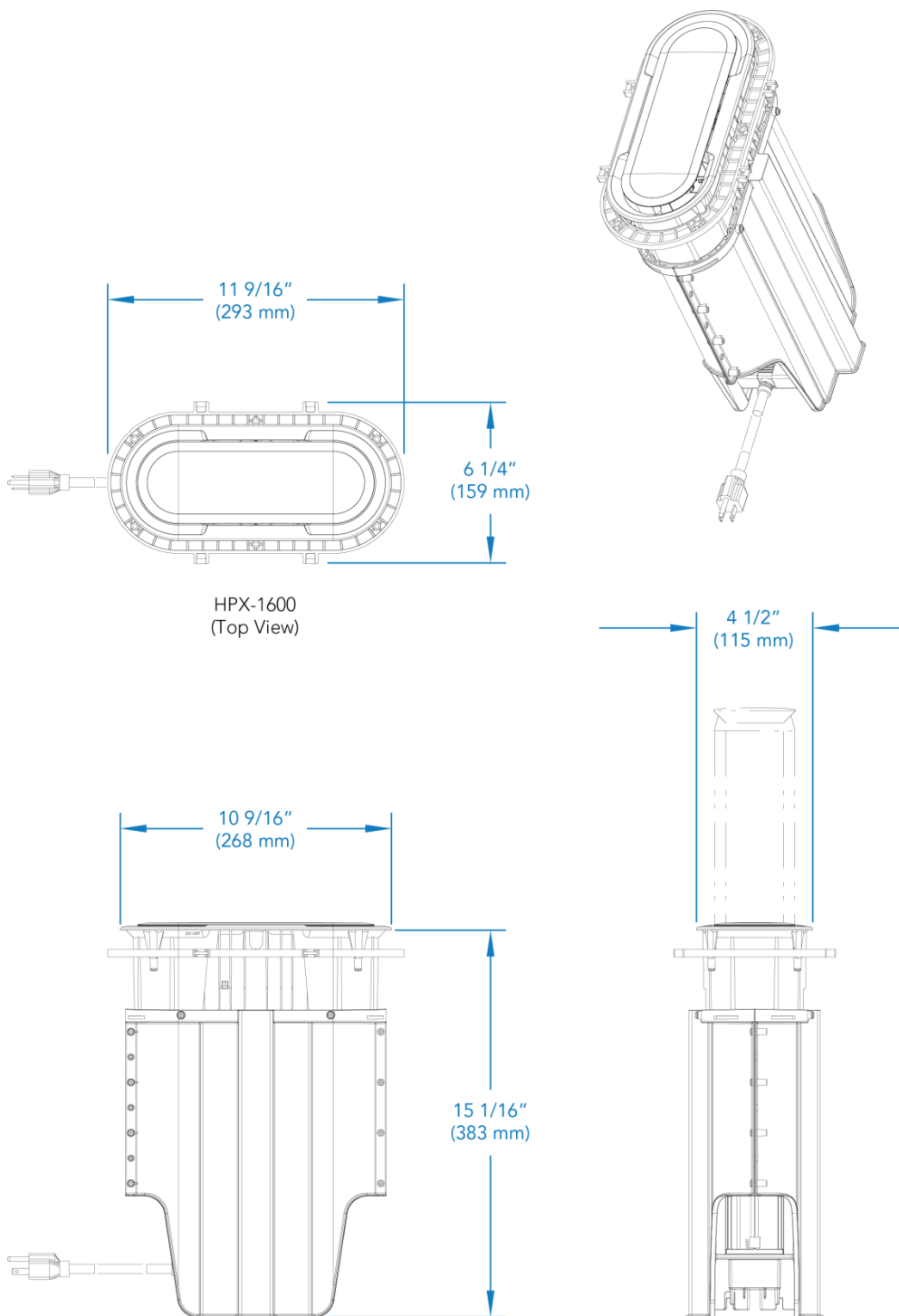

Über AMX

AMX, ein weltweit führendes Unternehmen mit Sitz in Richardson (Texas, USA) entwickelt und produziert Steuerungssysteme für Medien-, Gebäude- und Kommunikations-Technik. Mit dem Ziel, das Leben und Arbeiten der Kunden in einer technologiegeprägten Welt am Arbeitsplatz oder zu Hause einfacher zu gestalten, bietet AMX zuverlässige und intuitive Lösungen an, mit denen die Verwaltung und Bedienung komplexer Technologien vereinfacht wird. Deshalb finden Sie die innovativen Hard- und Softwarelösungen aus den Bereichen Automatisierung und Steuerungstechnik, Audio/Video-Signalmanagement, Digital Signage und IPTV von AMX weltweit überall dort, wo modernste Technologie zum Einsatz kommt: in Konferenzräumen, Warenhäusern, Flughäfen, Schulen und Universitäten, in Hotels, Veranstaltungszentren, Regierungsgebäuden, Rundfunk- und Fernseheinrichtungen sowie in exklusiven Privathäusern und auf Yachten.

AMX wurde 1982 gegründet und ist Mitglied der Firmengruppe Duchossois. Weitere Information finden Sie auf www.amx.de.

Änderungen der technischen Daten vorbehalten. Überarbeitet am 14. Januar 2013

AMX GmbH | Tel. +49 (0) 7024 4080 0 | Fax +49 (0) 7024 4080 0 | info@amx.de | www.amx.de